

MAGO

REGAŁY NA OWOCE I WARZYWA



MAGO S.A.

Rusiec, Aleja Katowicka 119/121
05-830 Nadarzyn
POLSKA

☎ +48 22 729 81 01
+48 22 729 81 09

www.mago.pl
sales@mago.pl
52°11,052'N 15°24,333'E

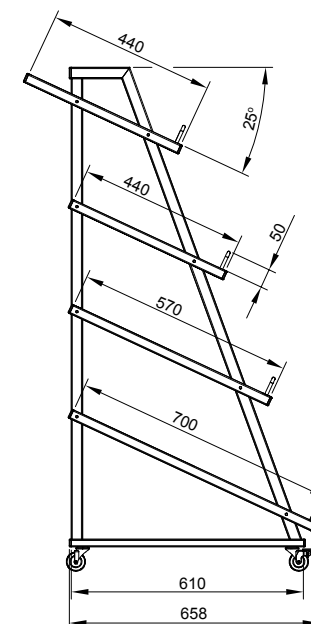
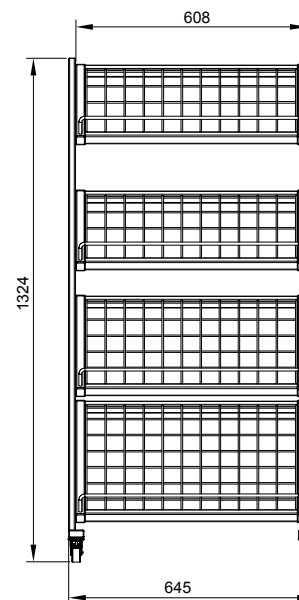
Regał warzywny na kółkach**AA-100530645**

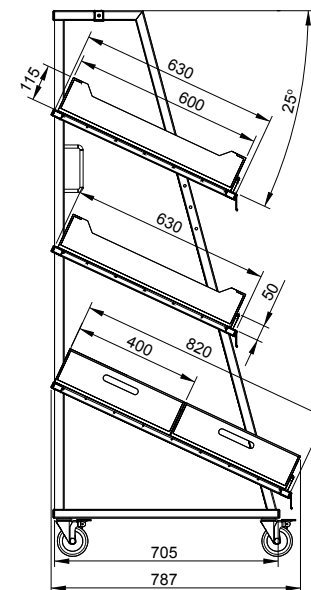
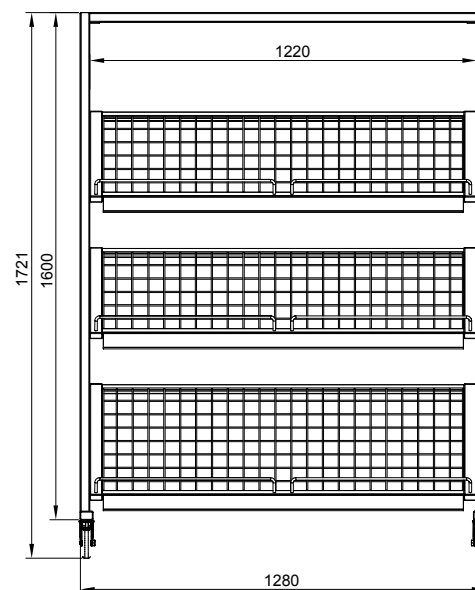
Regał warzywny na kółkach**AA-101521280**

**STOJAK WARZYWNY O ZMIENNYM
KĄCIE POCHYLENIA BLATU
AA-W03401200**

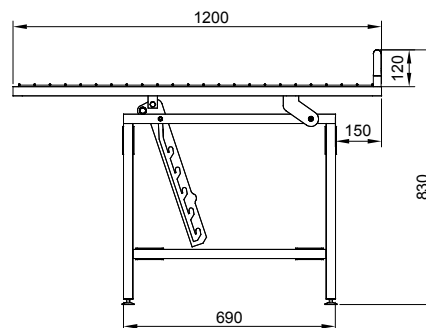

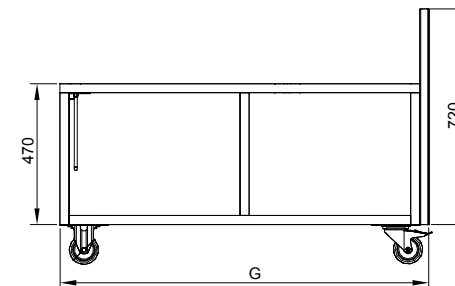
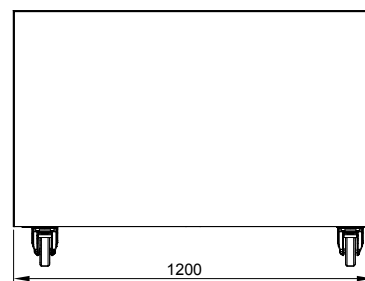
Stojak warzywny**G-830 - AA-105740800****G-1230 - AA-105741200**

**Regał warzywny systemu CX 25 Monofond
z ramami pod skrzynki
H-2000, L-1330, G-760**



Lp	SYMBOL	NAZWA	ILOŚĆ
1	CE-N990 08200	SLUP Z PROFILU CZTEROSTRONNIE PERFOROWANEGO 80X30 H-2000	2
2	CX-N994 76010	CX STOPA NOGI SKRĘCANEJ G-760 H-100	2
3	CB-T00 401330	MONO TYŁ H-400 L-1330	3
4	ME-A0351 1330	MODUŁ OŚWIETLENIA REGAŁU WARZYWNEGO L-1330	1
5	CE-A2350 1330	ZWIĘCZENIE REGAŁU WARZYWNEGO L-1330	1
6	AE-000213600	OPRAWA OŚWIETLENIOWA Z SZYBKOZŁĄCZEM	1
7	CE-R6425 1330	RAMA ODBOJNIKA DO WÓZKÓW G-250 L-1330	1
8	ME-A09600540	STOJAK WARZYWNY NA KÓŁKACH H-1025/1230 L-1150	2
9	ME-A28010060	ELEMENT USTALAJĄCY STOPĘ, KOŁKOWANY DO PODŁOŻA - 1 KOŁEK L-60	2
10	LU-B04631315	LUSTRO	1
11	LU-B05601315	LUSTRO	1

**Regał warzywny systemu CX 25 Monofond
z półkami pod skrzynki
H-2000, L-1250, G-560**



Lp	SYMBOL	NAZWA	ILOŚĆ
1	CE-N9900 8200	SŁUP Z PROFILU CZTEROSTRONNIE PERFOROWANEGO 80X30 H-2000	2
2	CX-N994 56010	CX STOPA NOGI SKRĘCANEJ G-560 H-100	2
3	OS-D6711 1250	OSŁONA DOLNA L-1250	1
4	CB-T0040 1250	MONO TYŁ H-400 L-1250	4
5	CB-Z0373 1250	ZWIEŃCZENIE POCHYLONE 45ST H-300 L-1250 BEZ LUSTRA	1
6	CB-Z0370 1250	ZWIEŃCZENIE SKŁADANE G-470 L-1250 Z MIEJSCEM NA ŚWIETŁÓWKĘ	1
7	AE-000213600	OPRAWA OŚWIETLENIOWA (36W/830) Z SZYBKOZŁĄCZEM	1
8	LU-B03951233	LUSTRO	1
9	CE-R1440 1250	RAMA POCHYLONA 15 STOPNI NA SKRZYNKI G-400; L-1250	2
10	CX-P5060 1250	PÓŁKA CX MONOFOND G-600 L-1250	1
11	CE-R1560 1250	RAMA POCHYLONA 40 STOPNI POD SKRZYNKI G-600 L-1250	1

Regał warzywny systemu MEGA 015

z ramami pod skrzynki

H-2000, L-1330, G-770



Lp	SYMBOL	NAZWA	ILOŚĆ
1	ME-N991 08200	SŁUP Z PROFILU OBUSTRONNIE PERFOROWANEGO 80X30 DO NOGI SKRĘCANEJ H-2000	2
2	ME-N994 77010	STOPA NOGI SKRĘCANEJ G-770 H-100	2
3	ME-T70 401330	TYŁ DO PROFILA Z PERFORACJĄ 50 H-400 L-1330	3
4	ME-T70 201330	TYŁ DO PROFILA Z PERFORACJĄ 50 H-200 L-1330	1
5	ME-A0351 1330	MODUŁ OŚWIETLENIA REGAŁU WARZYWNEGO L-1330	1
6	ME-A2350 1330	ZWIĘCZENIE REGAŁU WARZYWNEGO L-1330	1
7	AE-000213600	OPRAWA OŚWIETLENIOWA Z SZYBKOZŁĄCZEM	1
8	ME-R6425 1330	RAMA ODBOJNIKA DO WÓZKÓW G-250 L-1330	1
9	ME-A09600540	STOJAK WARZYWNY NA KÓŁKACH H-1025/1230 L-1150	2
10	ME-A28010060	ELEMENT USTALAJĄCY STOPĘ, KOŁKOWANY DO PODŁOŻA- 1 KOŁEK L-60	2
11	LU-B04631315	LUSTRO	1
12	LU-B05601315	LUSTRO	1

Regał warzywny systemu MEGA 015

z półkami pod skrzynki

H-2000, L-1250, G-570



Lp	SYMBOL	NAZWA	ILOŚĆ
1	ME-N991 08200	SŁUP Z PROFILU OBUSTRONNIE PERFOROWANEGO 80X30 DO NOGI SKRĘCANEJ H-2000	2
2	ME-N994 57010	STOPA NOGI SKRĘCANEJ G-570 H-100	2
3	OS-D1611 1250	OSŁONA DOLNA L-1250	1
4	ME-T70 401250	TYŁ DO PROFILA Z PERFORACJĄ 50 H-400 L-1250	3
5	ME-T70 301250	TYŁ DO PROFILA Z PERFORACJĄ 50 H-300 L-1250	1
6	CB-Z0373 1250	ZWIEŃCZENIE POCHYLONE 45ST H-300 L-1250 BEZ LUSTRA	1
7	ME-Z0370 1250	ZWIEŃCZENIE SKŁADANE G-470 L-1250 Z MIEJSCEM NA ŚWIETLÓWKĘ	1
8	AE-000213600	OPRAWA OŚWIETLENIOWA (36W/830) Z SZYBKOKOŁĄCZEM	1
9	LU-B03951233	LUSTRO	1
10	ME-R1440 1250	RAMA POCHYLONA 15 STOPNI NA SKRZYNKI G-400; L-1250	2
11	NE-P00 571250	PÓŁKA G-570 L-1250	1
12	ME-R1560 1250	RAMA POCHYLONA 40 STOPNI POD SKRZYNKI G-600 L-1250	1

Regał warzywny systemu CX 25 Classic



Lp	SYMBOL	NAZWA	ILOŚĆ
1	CE-N99108240	SŁUP Z PROFILU OBUSTRONNIE PERFOROWANEGO 80X30 H-2400	2
2	CX-N99476010	CX STOPA NOGI SKRĘCANEJ G-760 H-100	2
3	CE-T00401000	TYŁ H-400 L-1000	3
4	CE-T00201000	TYŁ H-200 L-1000	1
5	CE-W01140610	WSPORNIK POCHYŁONY 20ST. POD PÓŁKĘ PANELOWĄ G-610	4
6	CM-326101000	PÓŁKA PANELOWA MOCNA G-610 L-1000	3
7	CM-324101000	PÓŁKA PANELOWA MOCNA G-410 L-1000	1
8	CX-P00761000	PÓŁKA NISKA CLASSIC CX25 G-760 L-1000	1
9	CX-W00121100	WSPORNIK DOLNY LEWY POCHYŁONY 20ST. G-1020	1
10	CX-W00111100	WSPORNIK DOLNY PRAWY POCHYŁONY 20ST. G-1020	1
11	CE-A26151000	LISTWA FRONTOWA TRAPEZOWA H-145 L-1000	3
12	CE-A03570400	BŁOK LEWY ZWIĘCZENIA DOLNEGO REGAŁU WARZYWNEGO H-400	1
13	CE-A03580400	BŁOK PRAWY ZWIĘCZENIA DOLNEGO REGAŁU WARZYWNEGO H-400	1
14	CE-A03530500	BŁOK LEWY ZWIĘCZENIA GÓRNEGO REGAŁU WARZYWNEGO H-500	1
15	CE-A03540500	BŁOK PRAWY ZWIĘCZENIA GÓRNEGO REGAŁU WARZYWNEGO H-500	1
16	ME-A03551000	BLACHA POD LUSTRO ZWIĘCZENIA GÓRNEGO H-547 L-1000	1
17	ME-A03591000	BLACHA POD LUSTRO DO ZWIĘCZENIA DOLNEGO H-463 L-1000	1
18	AE-000213000	OPRAWA OŚWIETLENIOWA (30W/830) Z SZYBKOZŁĄCZEM	1
19	ME-A03511000	MODUŁ OŚWIETLENIA REGAŁU WARZYWNEGO L-1000	1

Gondola warzywna systemu CX 25 Classic

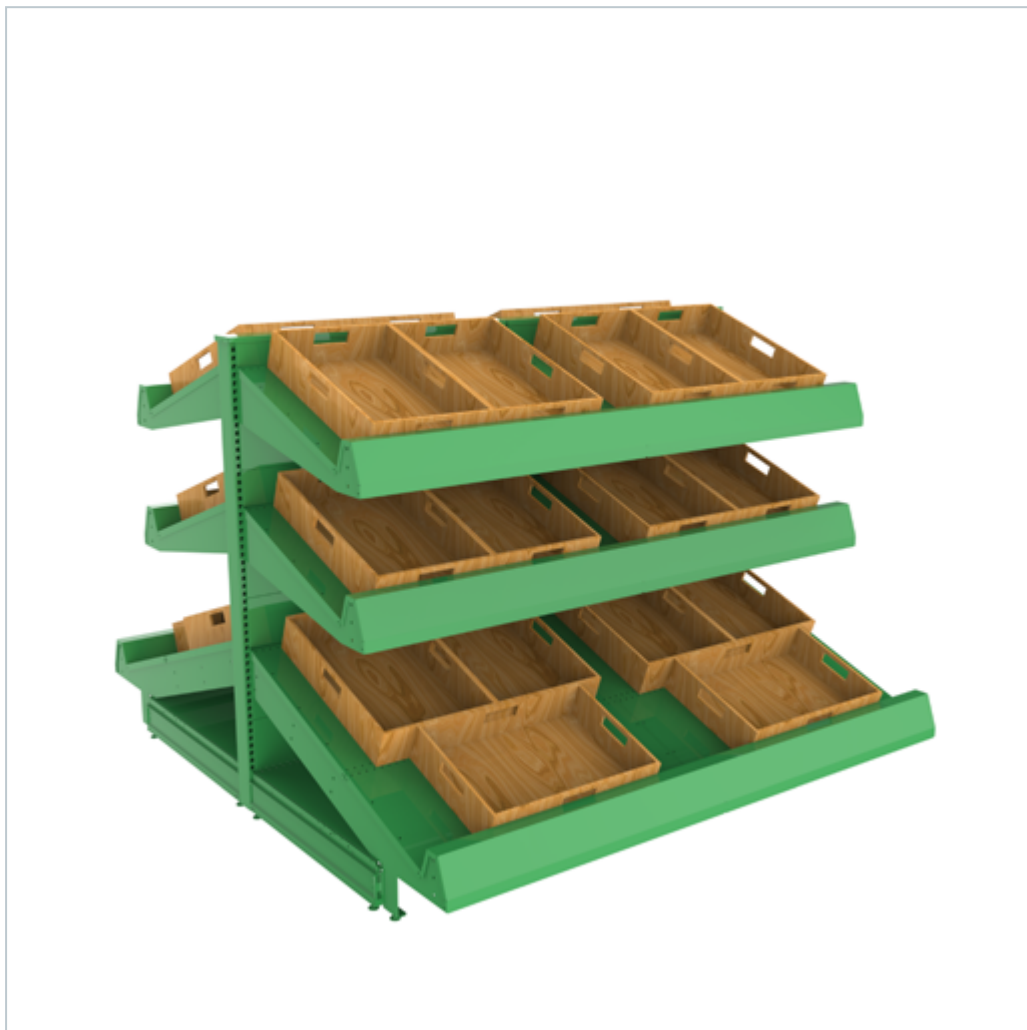

Lp	SYMBOL	NAZWA	ILOŚĆ
1	CE-N99108150	SŁUP Z PROFILU OBUSTRONNIE PERFOROWANEGO 80X30 H-1500	3
2	CX-N99476010	CX STOPA NOGI SKRĘCANEJ G-760 H-100	6
3	CE-T00401000	TYŁ H-400 L-1000	12
4	CE-T00201000	TYŁ H-200 L-1000	4
5	CE-W01140610	WSPORNIK POCHYLONY 20ST. POD PÓŁKĘ PANELOWĄ G-610	16
6	CM-326101000	PÓŁKA PANELOWA MOCNA G-610 L-1000	12
7	CM-324101000	PÓŁKA PANELOWA MOCNA G-410 L-1000	4
8	CX-P00761000	PÓŁKA NISKA CLASSIC CX25 G-760 L-1000	4
9	CX-W00121100	WSPORNIK DOLNY LEWY POCHYLONY 20ST. G-1020	4
10	CX-W00111100	WSPORNIK DOLNY PRAWY POCHYLONY 20ST. G-1020	4
11	CE-A26151000	LISTWA FRONTOWA TRAPEZOWA H-145 L-1000	12
11	OS-G02321000	OSŁONA GÓRNA KRAŃCOWA DO PROFILA 80X30 L-1000	2

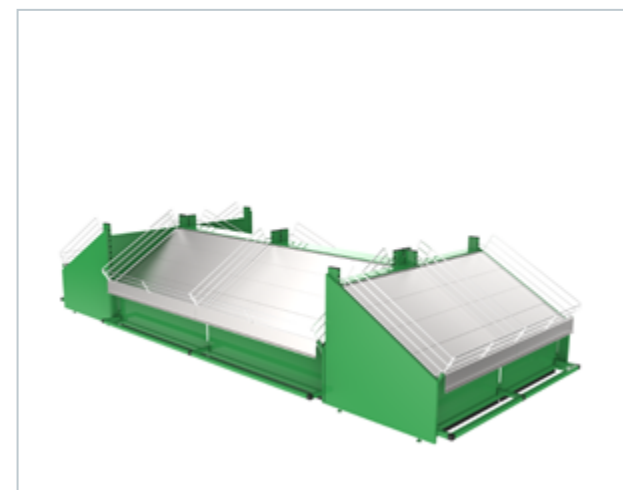
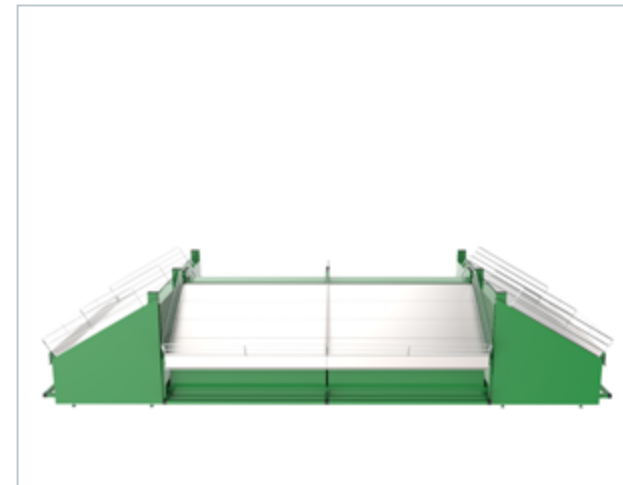
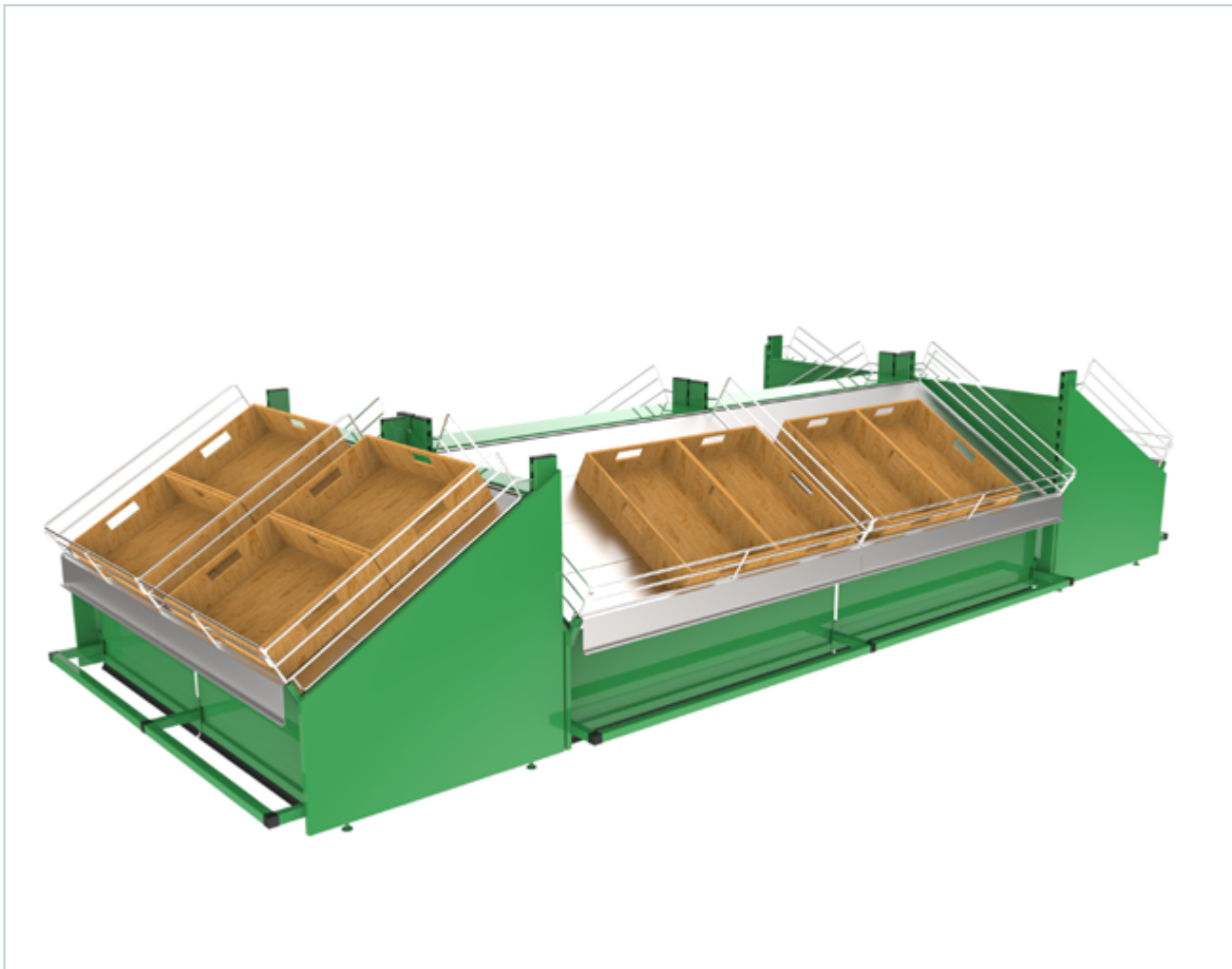
Regał warzywny 1

Regał warzywny 1

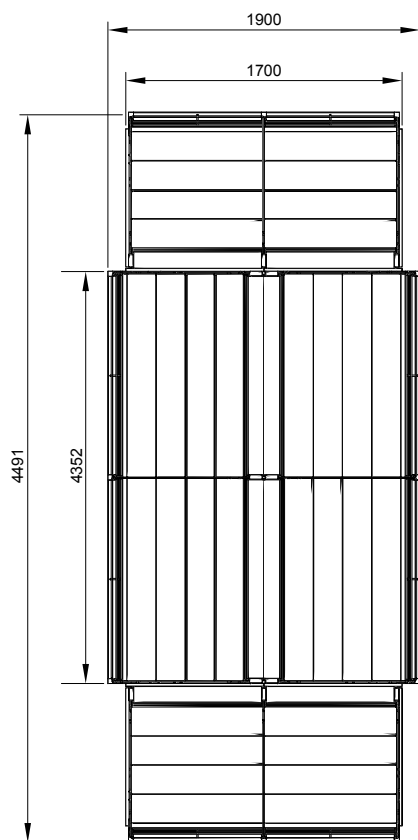

KOD	NAZWA	ILOŚĆ
AA-W04240842	LISTWA DRUCIANA BOCZNA REGAŁU WARZYWNEGO L-842	8
A-W04250815	LISTWA DRUCIANA FRONTOWA REGAŁU WARZYWNEGO L-815	4
AA-W04251250	LISTWA DRUCIANA FRONTOWA REGAŁU WARZYWNEGO L-1250	4
A-W04260815	PÓŁKA PANELOWA FRONTOWA REGAŁU WARZYWNEGO L-815	4
AA-W04261250	PÓŁKA PANELOWA FRONTOWA REGAŁU WARZYWNEGO L-1250	4
AA-W04270815	PÓŁKA PANELOWA REGAŁU WARZYWNEGO G-207 L-815	12
AA-W04271250	PÓŁKA PANELOWA REGAŁU WARZYWNEGO G-207 L-1250	12
AA-W04280787	PROFIL ODBOJNIKA REGAŁU WARZYWNEGO L-787	4
AA-W04281222	PROFIL ODBOJNIKA REGAŁU WARZYWNEGO L-1222	4
AA-W04290801	OSŁONA DOLNA REGAŁU WARZYWNEGO H-350 L-801	4
AA-W04291236	OSŁONA DOLNA REGAŁU WARZYWNEGO H-350 L-1236	4
AA-W04300530	PODPORA WSPORNIKA REGAŁU WARZYWNEGO H-530	12
AA-W04310840	WSPORNIK PÓŁKI REGAŁU WARZYWNEGO G-840	12
AA-W04320200	WKŁADKA ODBOJNIKA REGAŁU WARZYWNEGO L-200	12
AA-W04350865	BOK Z PŁYTY LAMINOWANEJ 865x849	4
AA-W04370842	LISTWA DRUCIANA ŚRODKOWA REGAŁU WARZYWNEGO L-842	4
BA-A00500073	USZCZELKA TYP T-49	8,2mb
ME-A02490000	ZŁĄCZKA DO BOKÓW KOSZA ME-K28... PLASTIK	12
ME-A05070050	ZABEZPIECZENIE TYŁU NA NODZE REGAŁU MEGA	24
ME-A40190080	UCHWYT LEWY DO MOCOWANIA DOSTAWKI Z PŁYTY DO NOGI PERF 40X...	2
ME-A40193080	UCHWYT LEWY DO MOCOWANIA DOSTAWKI Z PŁYTY DO NOGI PERF 30X...	4
ME-A40200080	UCHWYT PRAWY DO MOCOWANIA DOSTAWKI Z PŁYTY DO NOGI PERF 40X...	2
ME-A40203080	UCHWYT PRAWY DO MOCOWANIA DOSTAWKI Z PŁYTY DO NOGI PERF 30X...	4
ME-N99108090	SŁUP Z PROFILU OBUSTRONNIE PERFOROWANEGO 80X30 DO NOGI SKRĘCANEJ H-900	12
ME-N99567010	STOPA NOGI SKRĘCANEJ Z ZAŚLEPKĄ G-670 H-100	12
ME-T70300815	TYŁ H-300 L-815	8
ME-T70301250	TYŁ H-300 L-1250	4
ME-T70400815	TYŁ H-400 L-815	8
ME-T70401250	TYŁ H-400 L-1250	8
NO-A01006016	ŚRUBA M6X16 Z ŁBEM SZEŚCIOKĄTNYM CAŁA GWINTOWANA	24
NO-A01006025	ŚRUBA M6X25 Z ŁBEM SZEŚCIOKĄTNYM CAŁA GWINTOWANA	24
NO-A20006000	NAKRĘTKA SZEŚCIOKĄTNA M6	48
NO-A90004015	WKRĘT DO DREWNA Z ŁBEM WALCOWYM D-4 L-15	24
NO-Z00030080	ZAŚLEPKA PROSTOKĄTNA 30X80 CZARNA	12
NO-Z02803030	ŁĄCZNIK DO PROFILA 30X30	8
NO-Z02903030	ŁĄCZNIK DO PROFILA 30X30	4
OS-G15320815	OSŁONA GÓRNA SPECJALNA 80X30 NA TYŁACH L-815	4
OS-G15321250	OSŁONA GÓRNA SPECJALNA 80X30 NA TYŁACH L-1250	4

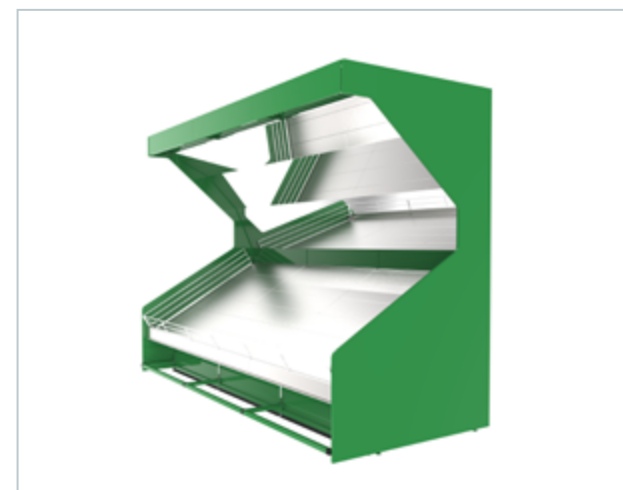
Regał warzywny 2

Regał warzywny 2

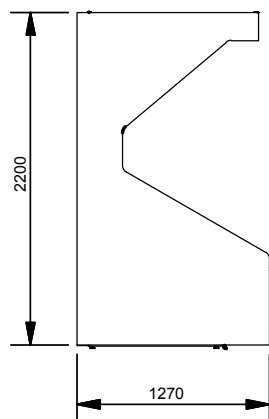
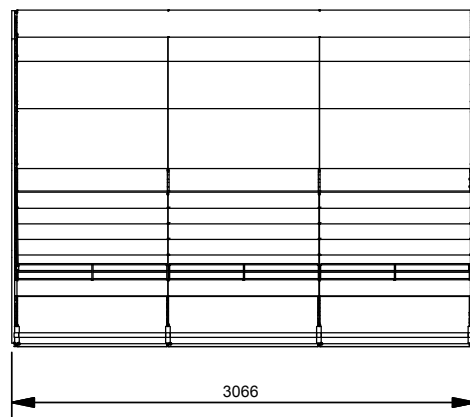

KOD	NAZWA	ILOŚĆ
ME-N99108220	015 SŁUP OBUSTRONNIE PERFOROWANY 30X80 H-2200	4
ME-N99587010	STOPA PRZYKRĘCANA G-870 H-100	4
ME-T70401000	TYŁ H-400 L-1000	15
AA-W04300530	PODPORA WSPORNIKA H-530	4
AA-W04311240	WSPORNIK G-1240	4
NO-A01006016	ŚRUBA M6 X 16	8
NO-A20006000	NAKRĘTKA M6	16
NO-A01006025	ŚRUBA M6 X 25	8
AA-W04320330	WKŁADKA L-330	4
AA-W04290986	OSŁONA DOLNA REGAŁU WARZYWNEGO H-350 L-986	3
BA-A00500073	USZCZELKA TYP T-49	2,958 m
NO-Z02803030	ŁĄCZNIK PBM2V30S	2
AA-W04280970	PROFIL ODBOJNIKA L-970	3
AA-W04261000	PÓŁKA PANELOWA L-1000	3
AA-W04271000	PÓŁKA PANELOWA REGAŁU WARZYWNEGO G-207 L-1000	15
AA-W04251000	LISTWA FRONTOWA L-1000	3
ME-A02490000	ZŁĄCZKA DO BOKÓW KOSZA	2
ME-A40193080	UCHWYT LEWY DO NOGI 30X...	2
ME-A40190080	UCHWYT LEWY DO NOGI 40X...	1
AA-W04241242	LISTWA DRUCIANA BOCZNA REGAŁU WARZYWNEGO L-1242	2
NO-Z02903030	ŁĄCZNIK PBM3R30S	2
AA-W04332200	BOK H-2200 G-1270	2
ME-A40203080	UCHWYT PRAWY DO NOGI 30X...	2
ME-A40200080	UCHWYT PRAWY DO NOGI 40X...	1
AA-W04231000	PANEL OPRAWY L-1000	3
AA-W04211100	WSPORNIK ZWIĘCZENIA G-1100	4
AA-W04221000	PANEL FRONTOWY ZWIĘCZENIA L-1000	3
AA-W04200900	BOK ZWIĘCZENIA H-900 G-830	4
ME-Z00021000	PANEL DO LUSTRA L-1000	9
LU-B03950990	LUSTRO 440X1000X4	9
AE-000213000	OPRAWA 130 (30W/830) Z SZYBKOZŁĄCZEM	6
NO-A92004016-50	WKRĘT ST4,2X16 Z ŁBEM WYPUKŁYM Z PODKŁADKĄ	12
MX-A00010053	ZABEZPIECZENIE TRAWERSU HX	12

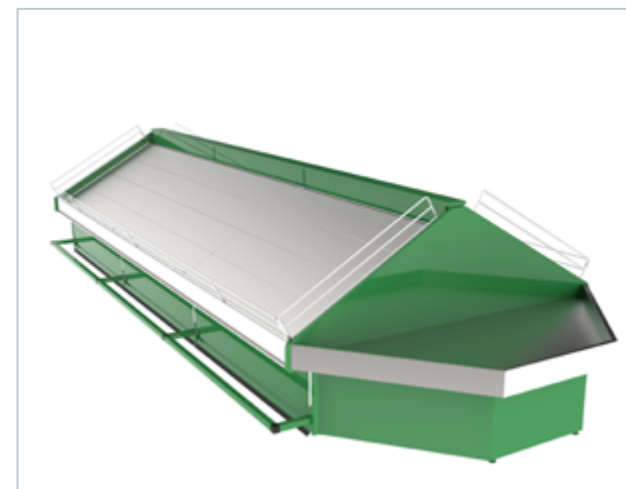
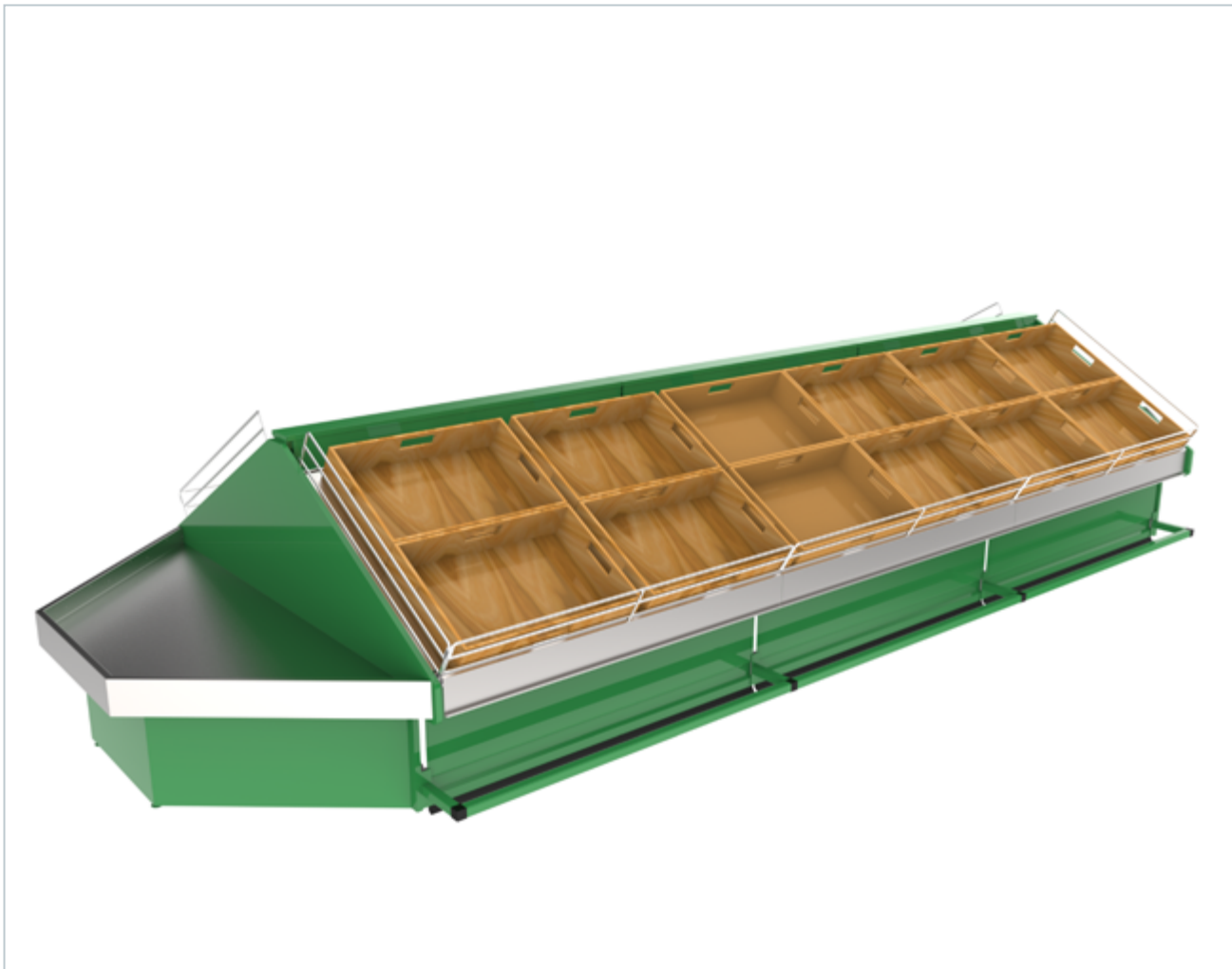
Regał warzywny 3

Regał warzywny 3

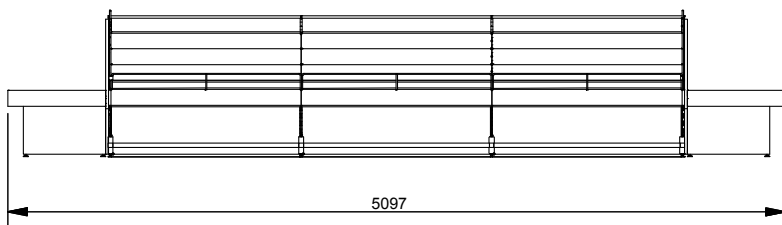
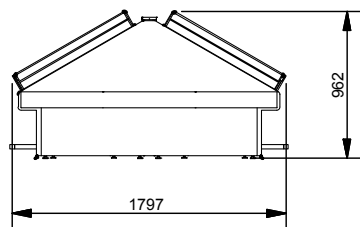
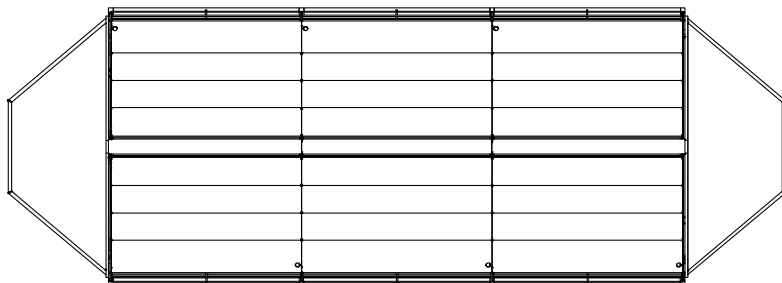

KOD	NAZWA	ILOŚĆ
ME-N99108090	SŁUP OBUSTRONNIE PERFOROWANY 30X80 H-900	4
ME-N99567010	STOPA PRZYKRĘCANA G-670 H-100	8
ME-T70401250	TYŁ H-400 L-1250	12
AA-W04300530	PODPORA WSPORNIKA H-530	8
AA-W04310840	WSPORNIK G-840	8
NO-A01006016	ŚRUBA M6 X 16	16
NO-A20006000	NAKRĘTKA M6	32
NO-A01006025	ŚRUBA M6 X 25	16
AA-W04320200	WKŁADKA L-200	8
AA-W04291236	OSŁONA DOLNA REGAŁU WARZYWNEGO H-350 L-1236	6
BA-A00500073	USZCZELKA TYP T-49	7,416 m
NO-Z02803030	ŁĄCZNIK PBM2V30S	4
NO-Z02903030	ŁĄCZNIK PBM3V30S	4
AA-W04281220	PROFIL ODBOJNIKA L-1220	6
AA-W04261250	PÓŁKA PANELOWA L-1250	6
AA-W04271250	PÓŁKA PANELOWA REGAŁU WARZYWNEGO G-207 L-1250	18
AA-W04251250	LISTWA FRONTOWA L-1250	6
AA-W04240842	LISTWA DRUCIANA BOCZNA REGAŁU WARZYWNEGO L-842	4
AA-W05301715	PLYTA BOCZNA G-1715 H-887	2
ME-A02490000	ZŁĄCZKA DO BOKÓW KOSZA	4
ME-A40193080	UCHWYT LEWY DO NOGI 30X...	4
ME-A40190080	UCHWYT LEWY DO NOGI 40X...	2
ME-A40203080	UCHWYT PRAWY DO NOGI 30X...	4
ME-A40200080	UCHWYT PRAWY DO NOGI 40X...	2
AA-W05201676	PODSTAWA PÓŁKI BOCZNEJ	2
AA-W05211678	PÓŁKA BOCZNA L-1700 G-640	2
OS-G02321250	OSŁONA GÓRNA KRAŃCOWA L-1250	2
OS-G03321250	OSŁONA GÓRNA ŚRODKOWA L-1250	1

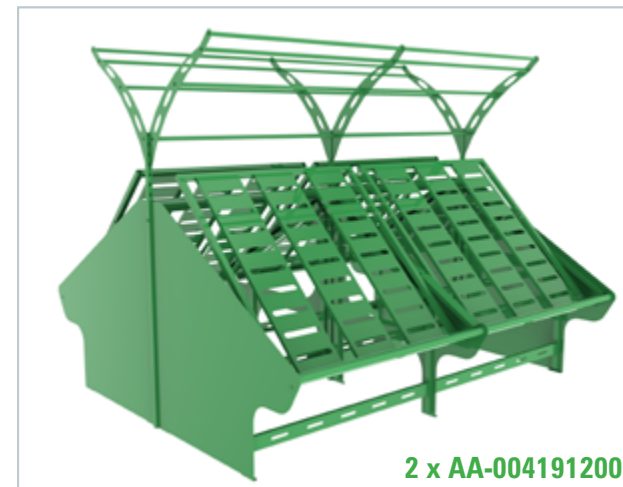
Regał warzywny AA-004191200

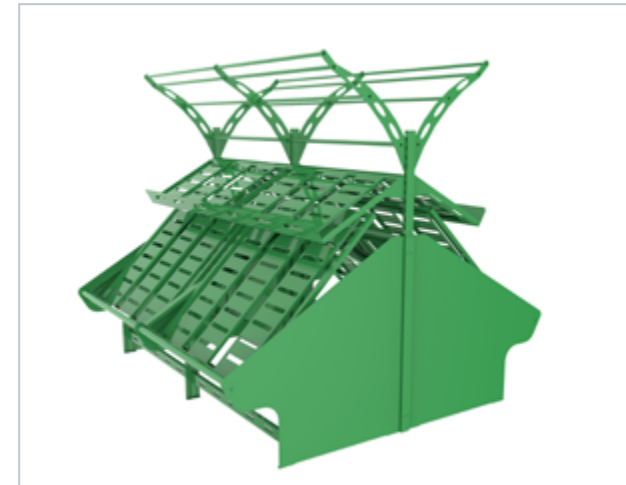
Regał warzywny z górną półką**AA-004561800**



WYPOSAŻENIE SKLEPÓW I MAGAZYNÓW

Poznań
60-478 Poznań
ul. Lutycka 105

tel. +48 61 847 28 32
tel./fax +48 61 841 15 73
tel. kom. 504 109 505
e-mail: poznan@mago-partner.com.pl

Warszawa
05-850 Ożarów Mazowiecki
ul. Poznańska 318

tel +48 22 725 76 36
tel./fax +48 22 725 76 67
tel. kom. 501 838 425
e-mail: warszawa@mago-partner.com.pl

Katowice
40-859 Katowice
ul. Pokoju 17

tel +48 32 298 03 83
tel./fax +48 32 298 04 83
tel. kom. 501 516 902
e-mail: katowice@mago-partner.com.pl

OD 2018 W ZGODNOŚCI Z ISO

